

edilportale[®]

TOUR 2018

Efficienza Energetica, Antisismica,
Comfort Abitativo, NTC2018, Illuminazione,
Acustica, BIM, Realtà Virtuale

TRENTO, 27 MARZO 2018

LA RISTRUTTURAZIONE CON I SUPPORTI PER PAVIMENTI SOPRAELEVATI KING

Valentino Pesce – DPS Floor

RISTRUTTURAZIONE FUNZIONALE ED ESTETICA: LE SFIDE DA COGLIERE PER SOLUZIONI COSTRUTTIVE 4.0

La necessità di **ristrutturazione di coperture pedonabili e terrazze**, motivate dal riefficientamento energetico dell'involucro, dall'esigenza di riparazioni dello strato di impermeabilizzazione o il cambio di destinazione d'uso, può diventare l'occasione ideale per realizzare con estrema facilità e in modo rapido, **pavimentazioni sopraelevate funzionali, pratiche ed eleganti.**



CASE STUDY: RISTRUTTURAZIONE CON SUPPORTI KING PER PAVIMENTI SOPRAELEVATI - GALLERIA SAN BABILA MILANO

È stato il caso dell'intervento eseguito a Milano, presso la prestigiosa **Galleria di San Babila**.

La **ristrutturazione** della copertura della galleria di San Babila ha previsto:

- Il restauro dei lucernari in vetrocemento,
- la sostituzione della vecchia impermeabilizzazione deteriorata
- il ripristino della pavimentazione sulle terrazze adiacenti.



Sulla superficie calpestabile è stata posata la nuova guaina impermeabilizzante, ripristinando la funzionalità protettiva dello strato.

Contestualmente è stata eseguita una soluzione di **alta tecnica** e di **elevato valore estetico**, realizzando una **pavimentazione sopraelevata** con **lastre in grès porcellanato 60x60 cm** e **supporti King con base basculante**.



I 400 mq di superficie calpestabile delle terrazze erano caratterizzati da **un forte dislivello, irregolarità e numerosi elementi emergenti**, che costituivano una **sfida complessa per qualsiasi soluzione**.

Infatti in poco più di un metro lineare, il piano faceva registrare un dislivello di 4 cm.

A fronte di tali difficoltà il **supporto per pavimenti sopraelevati King** ha dato prova di **grande versatilità**.

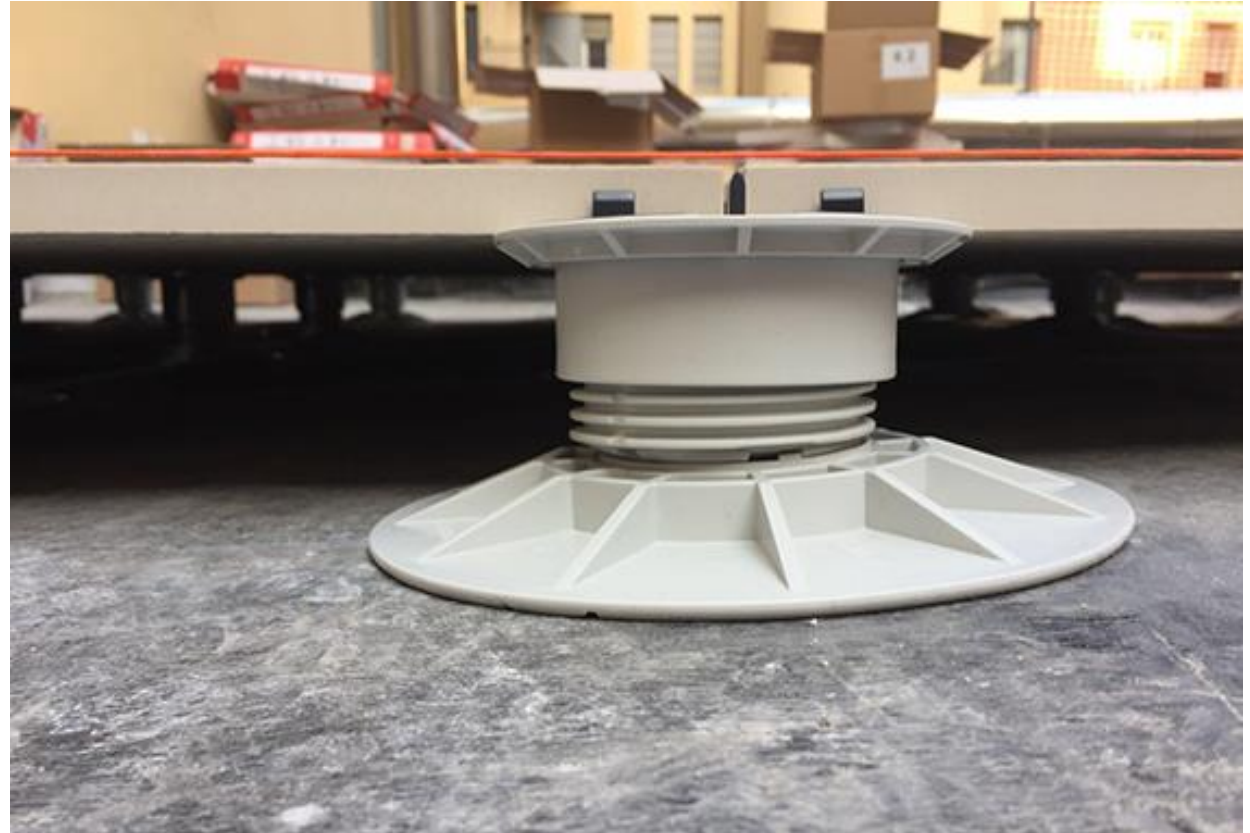

Il movimento snodato della base basculante di KING consente di mantenere il baricentro del peso gravante sul supporto, sempre al centro della base, assicurando la **massima stabilità della pavimentazione**.

Invece nei supporti con la testa basculante, all'aumentare della pendenza da contrastare, il baricentro si sposta progressivamente verso l'esterno della base.

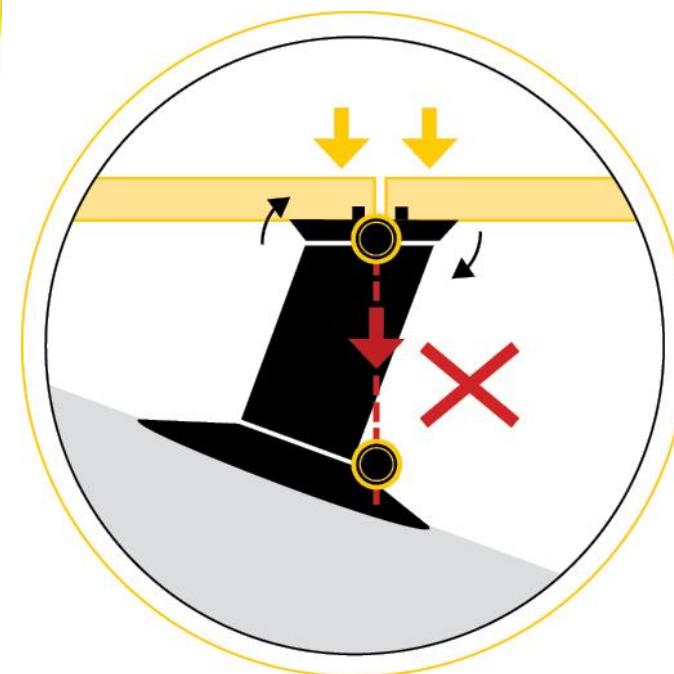
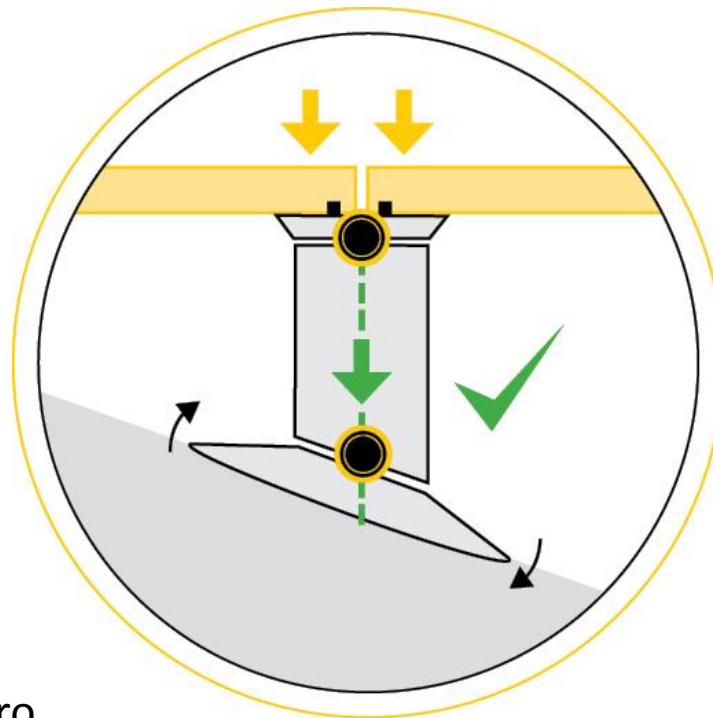

La tecnologia **Base Autolivellante** del supporto King consente di **contrastare il forte dislivello** e di far guadagnare, di contro, **al piano di calpestio una perfetta planarità**.

La base di King **appoggia completamente sul fondo in pendenza**, in **maniera planare**, assicurando la **massima stabilità del sistema**.



LE TECNICITÀ DI KING: IL PRIMO SUPPORTO AL MONDO CON BASE BASCULANTE

PATENT PENDING

5

ANNI DI GARANZIA

KING® è il primo supporto per pavimenti sopraelevati da esterno con base autolivellante, con garanzia di 5 anni e brevettato, realizzato con una tecnologia di stampaggio di altissima qualità.



KING® è l'unico supporto al mondo che riunisce su di sé la tecnologia dei supporti fissi e dei supporti autolivellanti grazie al Sistema Converter



KING® è composto da pochissime componenti in un unico elemento: per un perfetto livellamento del piano non necessita di accessori aggiuntivi, spessori o compensatori.



Grazie alla **base snodata** e all'impiego di un **pratico tool di messa a punto**, il supporto KING® consente di realizzare pavimentazioni sopraelevate perfettamente planari, anche in presenza di sottofondi dalle pendenze variabili, **compensando dislivelli del piano di posa fino al 5%**.



**PORTATA SUPERIORE
A 2000 kg**

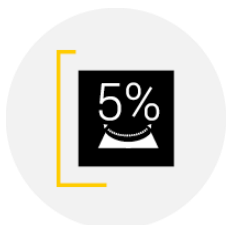

**COMPENSA DISLIVELLI
DEL PIANO DI POSA FINO AL 5%**



**UNICO AL MONDO
CON BASE AUTOLIVELLANTE**

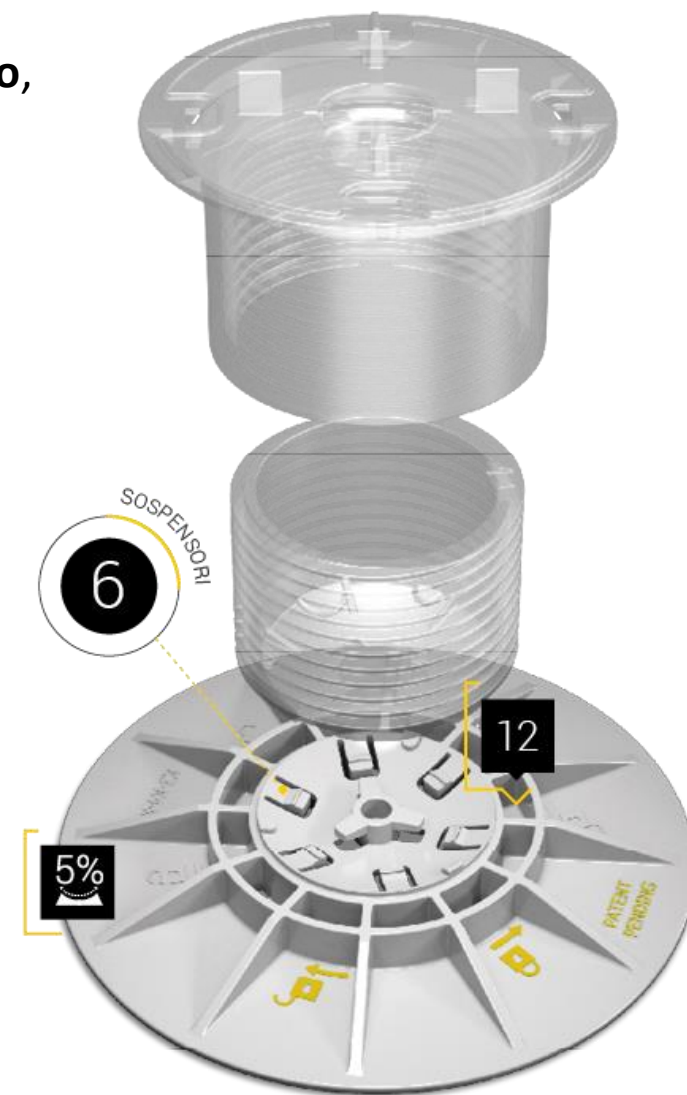

Il rivoluzionario e innovativo brevetto per il settore del sopraelevato, permette all'operatore di **decidere se utilizzare il supporto con base fissa o autolivellante**, semplicemente **ruotando il converter posto sotto la vite**, in totale libertà, senza alcun accessorio d'ausilio, tutto in un unico prodotto.

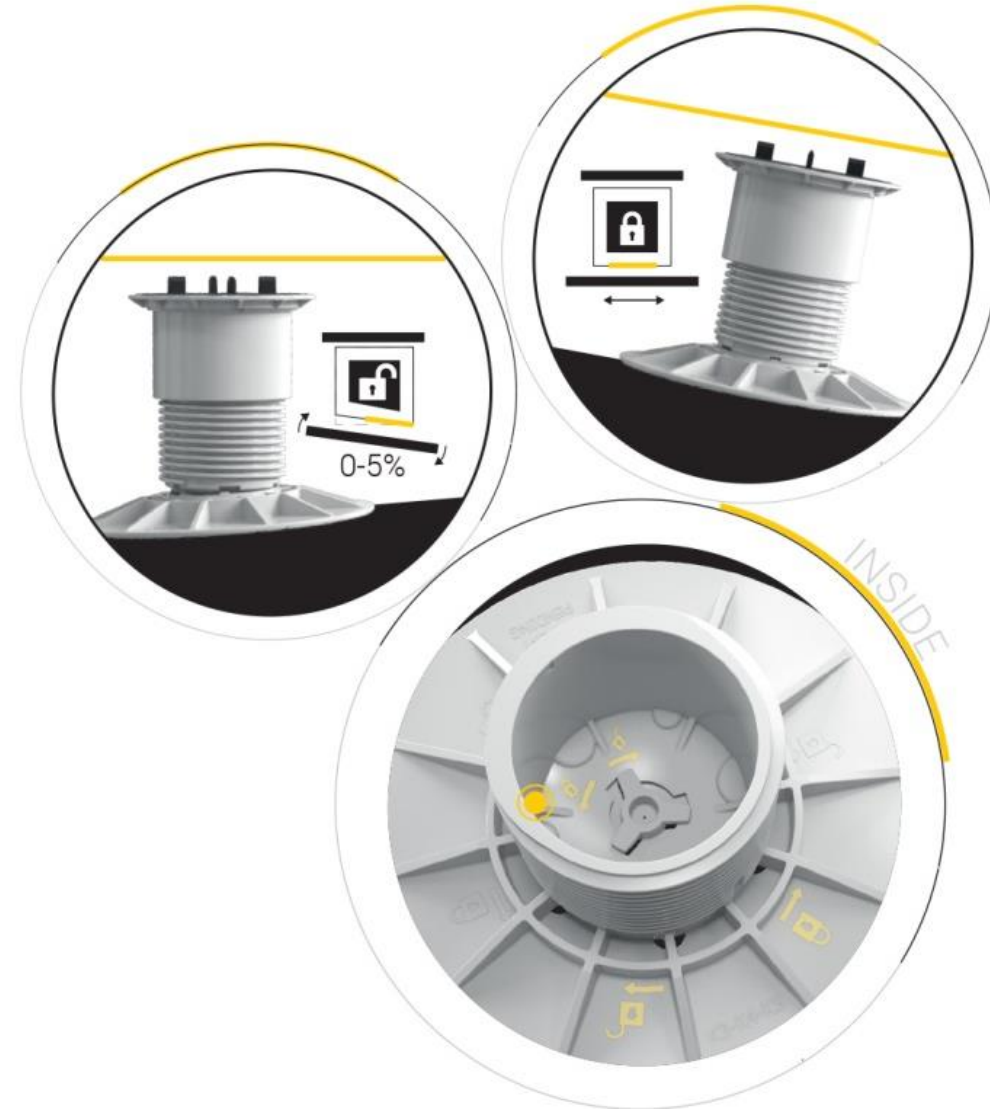

1 UNICO GESTO
per commutare la posizione del converter, da fisso ad autolivellante, in piena libertà di altezze e inclinazioni.

Grazie alla **base pre-incisa** è stato semplice anche gestire la posa delle piastre in spazi limitati, ad esempio vicino ai bordi creati dai corpi emergenti (camini, lucernari, muretti).



Il primo supporto che non danneggia la guaina anche con base rifilata, in corrispondenza di angoli e bordi muro.



La posa si è rivelata semplice e veloce: le numerose variabili presentate dal **sottofondo e dal perimetro irregolare** sono state agilmente **risolte dalle tecniche del sistema**.

I preziosi dettagli dei supporti KING hanno permesso di eseguire la posa **senza** dover ricorrere a lavorazioni complicate, strumenti sofisticati, né ad **una estrema varietà di accessori, compensatori e ausili**.



Per la posa di King sono necessari:

- **una livella**
- **un comune cutter**
- **la pratica chiave King-Key per la registrazione anche a pavimento completamente posato**

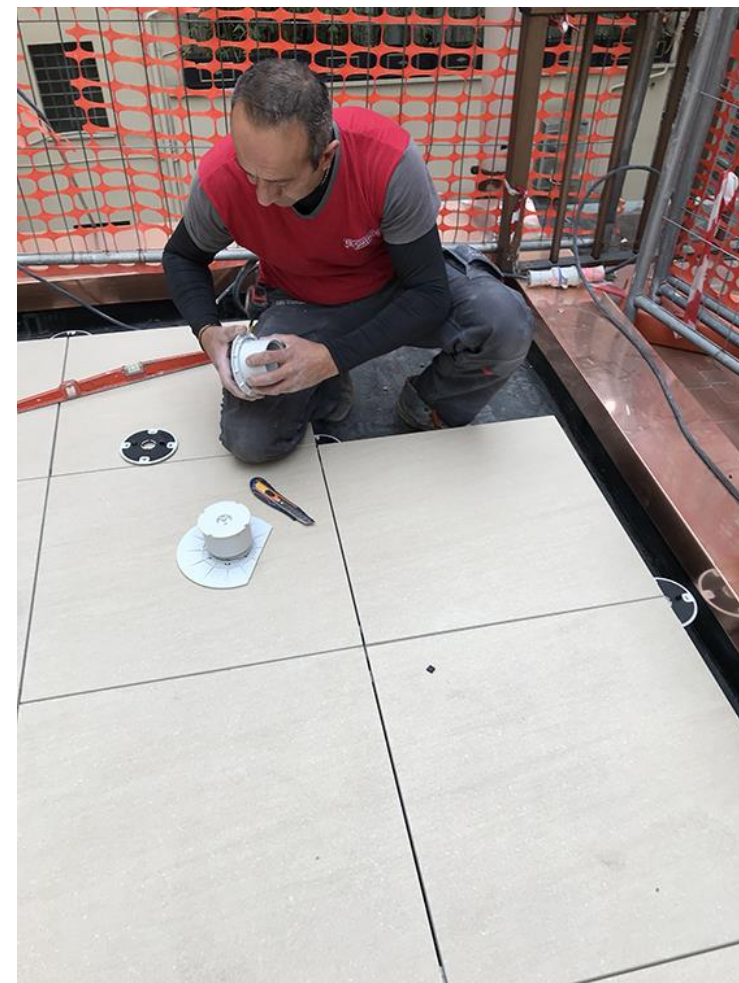

DETTAGLI INEDITI ED ESCLUSIVI:

TESTA IN BIMATERIA CON ALETTE IN GOMMA ANTIROTTURA

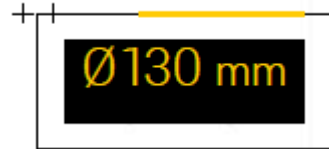

Il supporto KING® presenta una **testa in bi-materia con il diametro più larga** rispetto ai supporti con testa in bi-materia **STANDARD** reperibili in commercio.

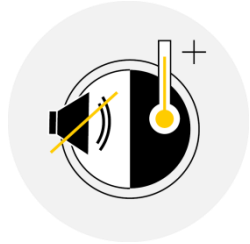

La **testa** prodotta in materiali di altissima qualità, non perde le sue caratteristiche né con le alte temperature, né con il passare del tempo.

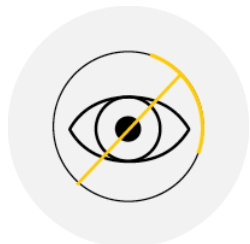

La testa è **rivestita da un'esclusiva gomma di colore nero** che dona un elegante effetto di invisibilità del supporto sotto le fughe della pavimentazione.



Le **alette in gomma flessibile** sono **indistruttibili**: semplificano sia la posa che la successiva ispezione del pavimento. Semplici da tagliare con un normale cutter.

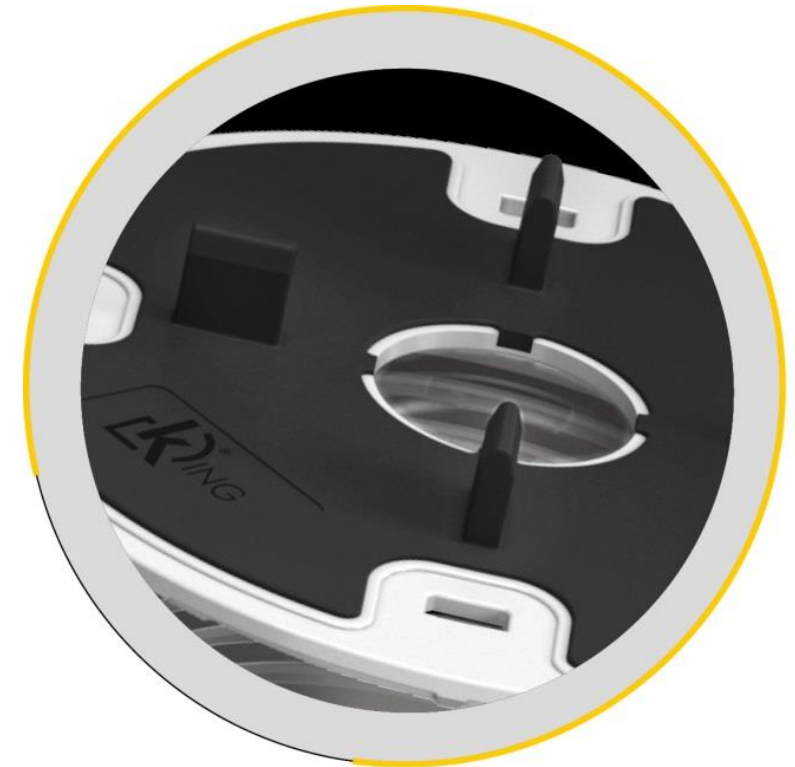

Per la finitura della pavimentazione in corrispondenza del bordo parete sono state impiegate le KING-KLIP WALL.

King- Klip Wall, in acciaio inox AISI 304, sono studiate per **distanziare opportunamente la fila di piastrelle a bordo muro** rispetto alla parete laterale, determinando la **fuga da 1 cm**.

La loro particolare forma, permette di orientarsi anche in presenza di pareti non ortogonali alla fuga della pavimentazione.

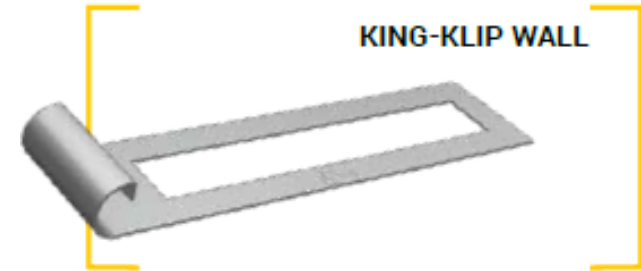

Le King-Klip Up e Down sono state concepite per la **realizzazione di gradini e tamponamenti** nelle pavimentazioni sopraelevate, senza necessità di ulteriori fissaggi.



Le **KING-KLIP UP E DOWN** sono una **coppia di agganci complementari**, in **acciaio inox AISI 304**, disegnate per inserirsi perfettamente sotto la base e sopra la testa dei supporti King:

- **non richiedono viti o altri fissaggi.**
- mordono la piastra da 2 cm, fissandola dal basso e dall'alto, per una **posa sicura, semplice e intuitiva.**
- su richiesta possono essere adattate anche a spessori diversi dal 2 cm.



Le King- Klip offrono una maggiore tenuta e sicurezza durante la fase di pedonamento della pavimentazione: grazie alla loro particolare combinazione, **trattengono efficacemente le piastre della pavimentazione**, evitandone il pericoloso scivolamento oltre l'alzata. Le King- Klip si distinguono per una presenza estetica molto discreta mentre l'aspetto cromato del profilo King-Line dona un'elegante ricercatezza alla realizzazione.



Il sistema King-Klip può essere completato dal profilo **King-Line**, in **acciaio inox AISI 304**, che copre lo spessore delle piastrelle di battuta, per un effetto avvolgente.

La particolare conformazione del profilo King-Line ne consente l'applicazione senza rischi di taglio per l'operatore.

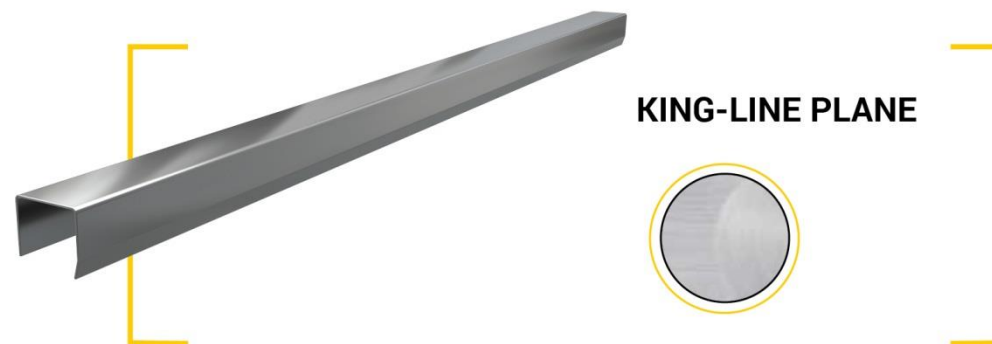

I profili King-Line sono disponibili sia in versione liscia che lavorata in 7 varianti di finitura, per la massima libertà di configurazione estetica del bordo del gradino.

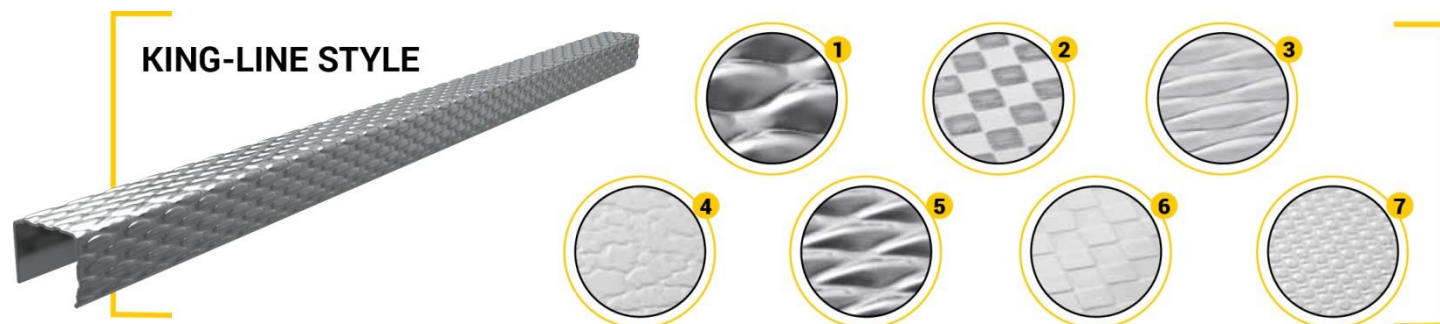

PERFETTA PLANARITÀ ANCHE CON FORTI DISLIVELLI DEL SOTTOFONDO

Per l'intervento di San Babila sono stati impiegati i supporti **King** nei formati **K1, K2, K3, K4** che, **posati in successione per file di mattonelle**, hanno permesso con semplicità di **annullare la pendenza del fondo**, creando un piano **calpestabile perfettamente planare**.



ESTENSIONE DEL SUPPORTO

Regolabile e autolivellante
da 30 mm in sù

K1

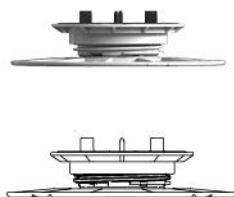

K2

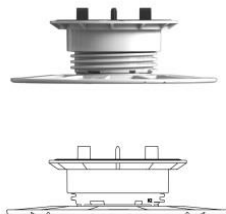

K3

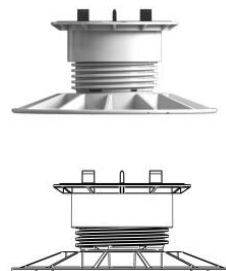

K4

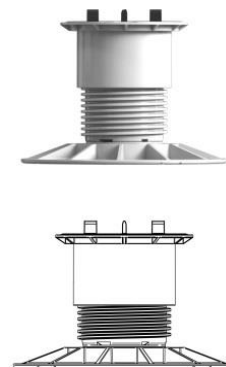



**UNICO AL MONDO IN GRADO DI CONTRASTARE
PENDENZE GIA' DA 12 mm DI ALTEZZA FINO A 30 mm**

Il solo capace di lavorare senza l'ausilio di prolunghe o compensatori di pendenza

Il movimento della vite scorre tra la testa e la base autolivellante, questo permette un agevole **uso della chiave di regolazione** che lavora su un filetto libero da vincoli, tutto a vantaggio della facilità di gestione del livellamento anche a pavimento posato.



ESTENSIONE DEL SUPPORTO

Regolabile e autolivellante
da **12 mm ai 30 mm**

KJ1



KJ2



KJ3



Per approfondire le caratteristiche del sistema KING, scoprire le funzionalità dei King Tools e visualizzare le fasi di posa, sono stati approntati **molteplici strumenti informativi disponibili on line** sui nostri canali:

- www.elevatedking.com
-
-



- Su richiesta disponibili le schede tecniche

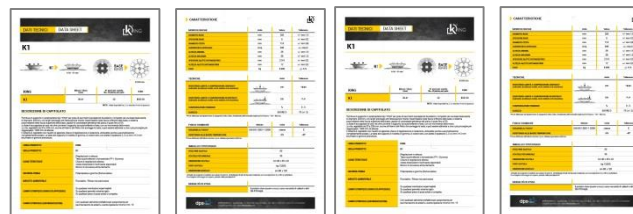

tour.edilportale.com



edilportale[®]

TOUR 2018

grazie per l'attenzione

tour.edilportale.com

